

# OM 20

E G F S

**OLYMPUS**



INSTRUCTIONS  
GEBRAUCHSANLEITUNG  
MODE D'EMPLOI  
INSTRUCCIONES

---

Please read this instruction manual carefully before using the camera, so that you may be sure of taking correctly exposed, properly focused and beautifully composed pictures every time you use your OM-20. We sincerely wish that your OM-20 will become a source of unending satisfaction for you.

Bitte studieren Sie diese Gebrauchsanleitung vor Benutzung der Kamera sehr sorgfältig, damit Sie Fehler vermeiden und andererseits alle Möglichkeiten kennenlernen, die sie Ihnen bietet. Wir hoffen, daß Sie nicht nur mit Ihrer OM-20 als Kamera viel Freude haben, sondern vor allem viele gute Bilder damit machen können.

**Note:** All the components of the Olympus OM-20 are carefully designed and their production and assembly is strictly controlled to enhance the unmatched performance of the system. If any interchangeable lenses, flashes, or accessories other than Olympus products are used, Olympus cannot be responsible for poor results or damage of the OM-20.

**Bitte beachten Sie:** Die OM-20 wurde bei Olympus mit der größten Sorgfalt hergestellt und geprüft. Das gilt auch für die vielen Komponenten des Olympus-OM-Systems, die auch mit der OM-20 verwendet werden können. Olympus kann aber keine Garantie mehr übernehmen, wenn Objektive, Blitzgeräte und andere Zubehöre an der Kamera benutzt werden, die nicht von Olympus hergestellt worden sind. Auch dann nicht, wenn sie ausdrücklich als für OM-Kameras geeignet bezeichnet werden.

Veillez lire attentivement ce mode d'emploi avant d'utiliser l'appareil. Ainsi, les photos que vous prendrez avec le OM-20 seront toujours magnifiques. Nous souhaitons de tout cœur que cet appareil vous satisfasse toujours.

Por favor, lea detenidamente estas instrucciones de manejo antes de usar la cámara, para que pueda tomar fotografías bellas y correctamente expuestas con su OM-20. Deseamos sinceramente que le sea un motivo constante de satisfacción.

Note: Tous les éléments de l'Olympus OM-20 sont parfaitement symétriques et leur production est strictement contrôlée afin que les performances inégalables du OM-20 soient encore meilleures. Si un objectif, flash ou autre accessoire non produit par Olympus mais pouvant être accouplé au boîtier est monté sur le OM-20, prière de prendre note du fait que nous ne donnons aucune garantie quant au résultat.

Nota: Todas las unidades de la Olympus OM-20 están diseñadas sistemáticamente, y su producción está controlada estrictamente para que ofrezca un rendimiento sin par. Si utiliza objetivos intercambiables, flashes u otros accesorios que no sean de la marca Olympus por la única razón de que pueden montarse en la OM-20, debe tener cuidado ya que no podemos asegurar los resultados que puedan obtenerse.

# Contents

< Preparations before Taking Pictures >	5
Mounting and Detaching the Lens	6-7
Inserting the Batteries	8
Checking the Batteries	9
Loading the Film	10-13
Setting the ASA Film Speed	14
< How to Take Pictures, Automatically >	15
Set the Aperture, and the OM-20 will Set the Correct Shutter Speed	16
Focus on Your Subject	17-18
Rewinding the Film	19-20
The Use of the Self-Timer	21
< Photographic Techniques >	22
What to Do when Warning Mark "Over" Appears ?	23
What to Do when Shutter Speed is too Slow ?	24
Photography with Shutter-Speed Priority	25
Photography with Aperture Priority	26
Controlling Depth of Field	27
Depth of Field Preview Button	28
When the Background is too Bright	29
When the Background is too Dark	30
Manual Exposure Control of Backlighting	31-32
Long Exposures	33
< OM System >	34
Flash Photography	35-36
Using the Motor Drive and Winder	37-38
Detaching the "Steady" Grip	39
Care and Storage of the Camera	41-42
Questions and Answers	43-45
Description of Controls	57-61
Viewfinder Information	63
Specifications	65

# Inhalts-Übersicht

< Vorbereitungen zur ersten Aufnahme >	5
Ansetzen und Abnehmen des Objektivs	6-7
Einlegen der Batterien	8
Batterieprüfung	9
Einlegen des Films	10-13
Einstellen der Filmempfindlichkeit	14
< Dia Aufnahme >	15
Einstellen der Blende	16
Aufnahmen mit Belichtungsautomatik	17-18
Rückspulen und Herausnehmen des Films	19
Benutzung des Selbstauslösers	21
< Praktische Hinweise zur Aufnahmetechnik >	22
Was macht man, wenn die Warnanzeige (Over) erscheint?	23
Was macht man, wenn die Öffnungszeit zu lange ist?	24
Aufnahmen mit Zeitvorwahl	25
Aufnahmen mit Blendenvorwahl	26
Ausnutzung der Tiefenschärfe	27
Schärftiefen-Kontrollknopf	28
Wenn der Hintergrund zu hell ist	29
... und bei zu dunklem Hintergrund	30
Aufnahmen mit manueller Belichtungseinstellung	31
Langzeit-Aufnahmen	33
< OM-System >	34
Blitzaufnahmen	35-36
Aufnahmen mit Motor Drive und Winder	37-38
Abnehmen der Griffauflage	39
Pflege und Lagerung der Kamera	41-42
Fragen und Antworten	47-49
Übersicht über die Bedienungselemente	57-61
Sucher-Informationen	63
Technische Daten	66

< Préparation aux prises de vues >	5
Accouplement et dépose d'objectif	6-7
Mise en place des piles	8
Contrôle de charge des piles	9
Mise en place de la pellicule	10-13
Report de sensibilité ASA	14
< Prise de vues >	15
Réglage d'ouverture de diaphragme	16
Prise de vue automatique	17-18
Rebobinage de la pellicule	19-20
Emploi du retardateur	21
< Techniques photographiques >	22
Que faire lorsque l'avertissement "over" apparaît?	23
Que faire quand la vitesse de déclenchement est trop faible?	24
Prise de vue à priorité à la vitesse d'obturation	25
Prise de vue à priorité à l'ouverture de diaphragme	26
Réglage de profondeur de champ	27
Bouton de preview de profondeur de champ	28
Arrière-plan trop lumineux	29
Arrière-plan trop sombre	30
Exposition manuelle contre jour	31-32
Expositions longues	33
< Système OM >	34
Photographie au flash	35-36
Emploi du moteur et de l'enrouleur	37-38
Dépose de la poignée de stabilisation	39
Entretien et rangement	41-42
Questions et réponses	50-52
Nomenclature des commandes	58-62
Centre d'informations du viseur	64
Caractéristiques	67

< Preparativos para fotografiar >	5
Montaje y desmontaje del objetivo	6-7
Colocación de las pilas	8
Comprobación de las pilas	9
Carga de la película	10-13
Ajuste de la sensibilidad ASA de la película	14
< Cómo tomar fotografías >	15
Ajuste de la abertura	16
Fotografía automática	17-18
Rebobinado de la película	19-20
Uso del disparador automático	21
< Técnicas fotográficas >	22
¿Qué hacer cuando aparezca la marca de advertencia?	23
¿Qué hacer cuando la velocidad del obturador sea demasiado lenta?	24
Fotografía con prioridad de la velocidad del obturador	25
Fotografía con prioridad de abertura	26
Empleo de la profundidad de campo	27
Botón de vista previa de la profundidad de campo	28
Cuando el fondo es demasiado luminoso	29
Cuando el fondo es demasiado oscuro	30
Control manual de la exposición contra luz	31-32
Exposiciones largas	33
< El sistema OM >	34
Fotografía con flash	35-36
Empleo del Accionamiento Motorizado y del Bobinador	37-38
Cómo desmontar la empuñadura "steady"	39
Cuidado y conservación de la cámara	41-42
Preguntas y respuestas	53-55
Nomenclatura	58-62
Información del visor	64
Especificaciones	68



- < Preparations before Taking Pictures >
- < Vorbereitungen zur ersten Aufnahme >
- < Préparation aux prises de vues >
- < Preparativos para fotografiar >

Mounting and Detaching the Lens  
Ansetzen und Abnehmen des Objektivs

Accouplement et dépose d'objectif  
Montaje y desmontaje del objetivo



○ YES

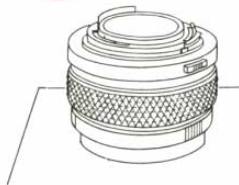

✗ NO

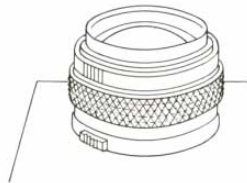

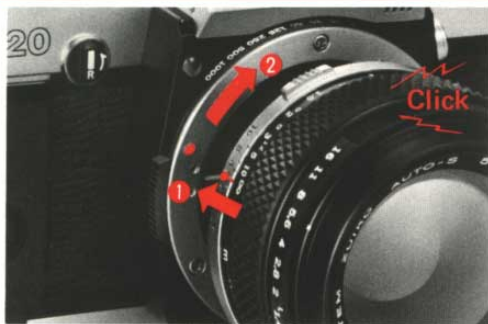



Inserting the Batteries  
Einlegen der Batterien

Mise en place des piles  
Colocación de las pilas

OLYMPUS  
OM20

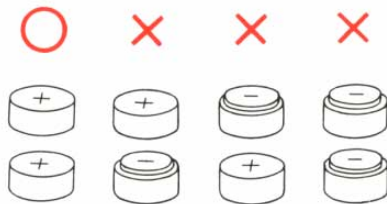
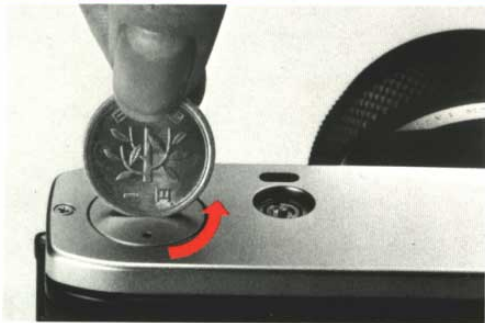

(LR44 or SR44)

Checking the Batteries  
Batterieprüfung

Contrôle de charge des piles  
Comprobación de las pilas

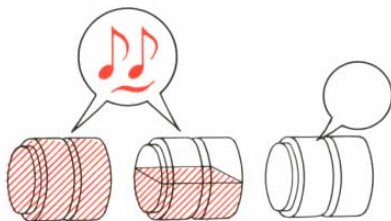
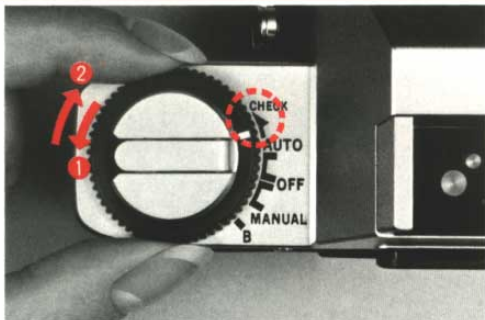

Loading the Film  
Einlegen des Films

Mise en place de la pellicule  
Carga de la película

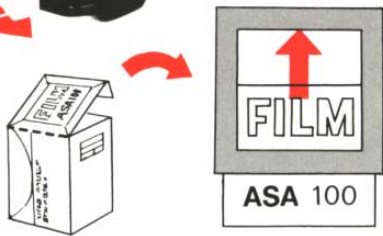
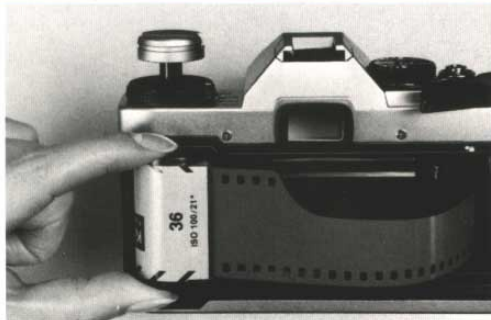

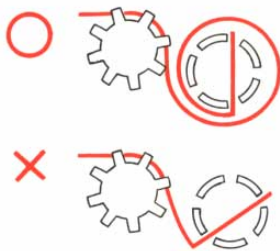
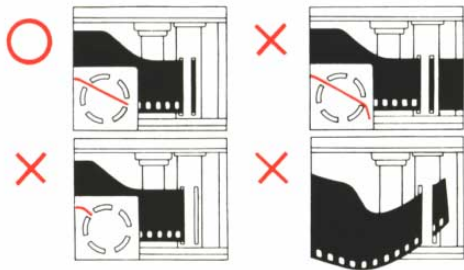
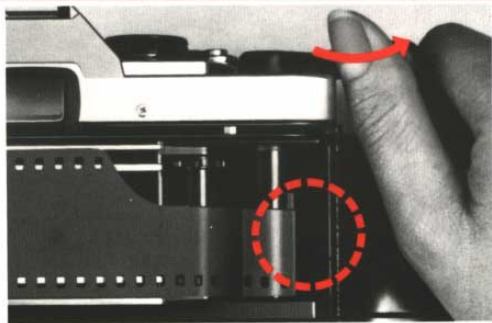
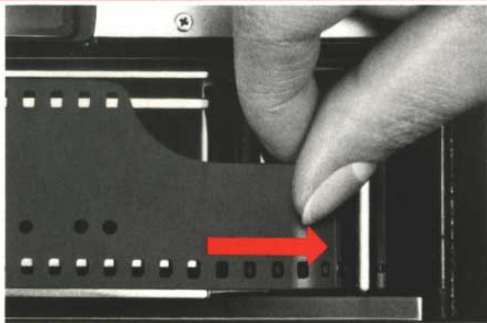

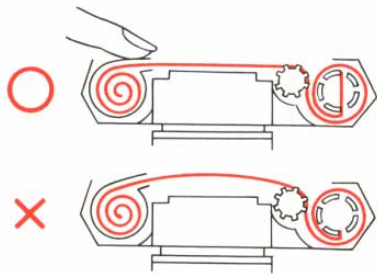
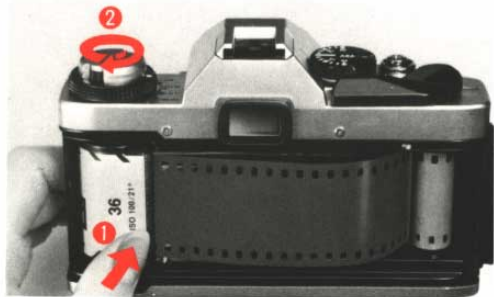
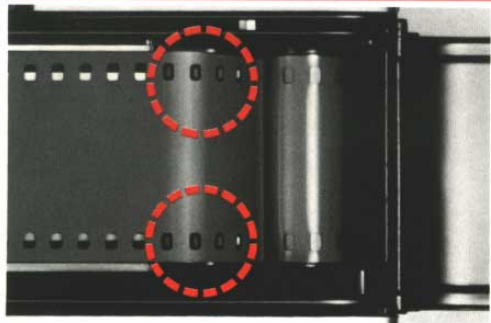

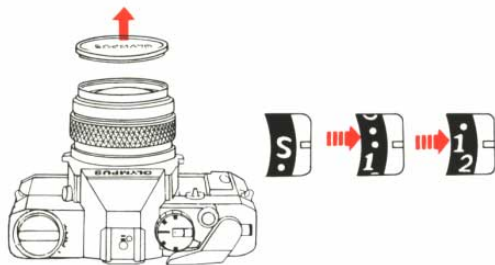

# Setting the ASA Film Speed Einstellen der Filmempfindlichkeit

# Report de sensibilité ASA Ajuste de la sensibilidad ASA de la película

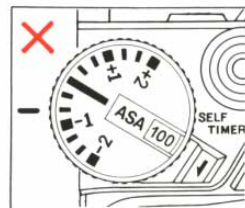
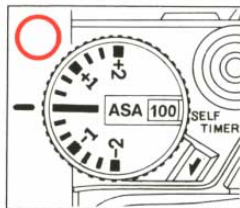
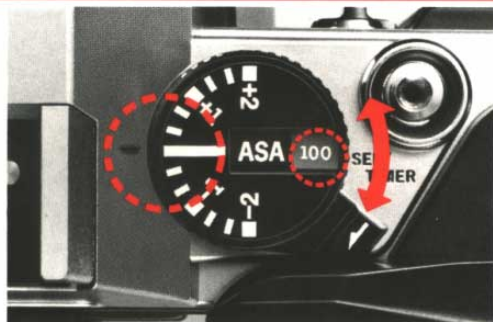
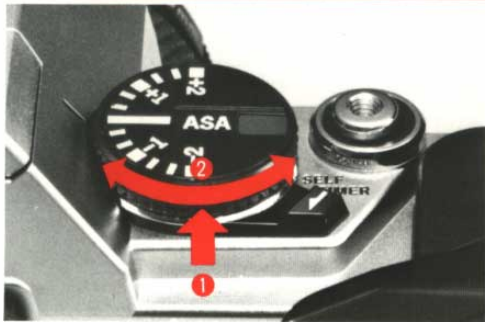

**OLYMPUS**  
**OM20**

< **How to Take Pictures, Automatically** >

< **Die Aufnahme** >

< **Prise de vues** >

< **Cómo tomar fotografías** >



Set the Aperture, and the OM-20 will Set the Correct Shutter Speed  
Einstellen der Blende

Réglage d'ouverture de diaphragme  
Ajuste de la abertura

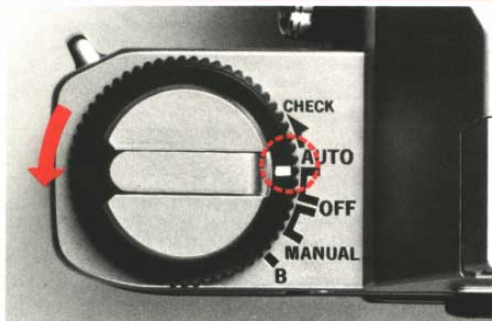

F/ stop	16	8	4
Weather			

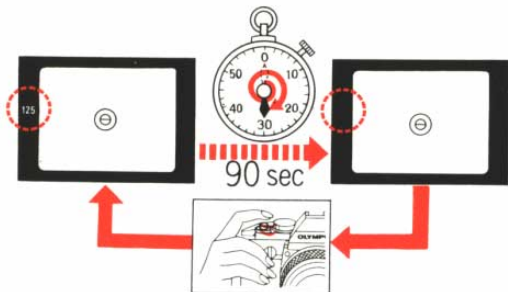

Focus on Your Subject  
Aufnahmen mit Belichtungsautomatik

Prise de vue automatique  
Fotografía automática

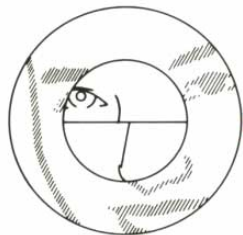
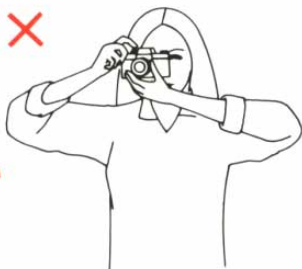

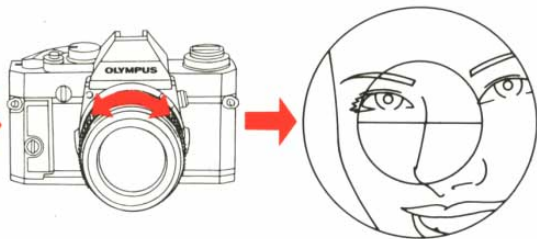

Rewinding the Film  
Rückspulen und Herausnehmen des Films



Rebobinage de la pellicule  
Rebobinado de la película

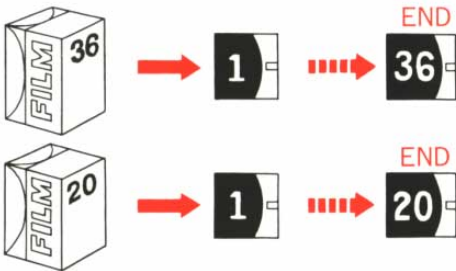

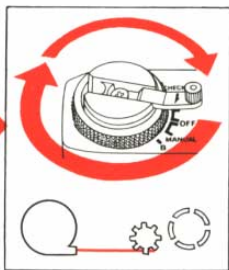
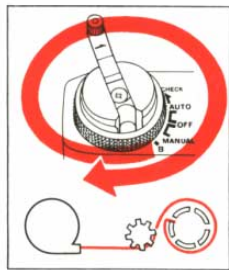
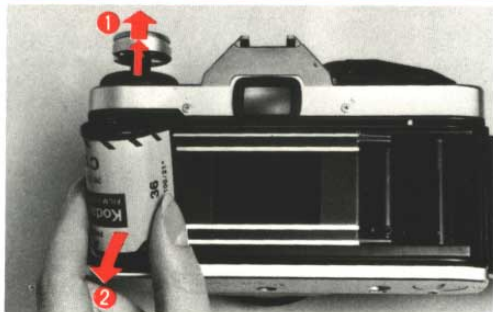
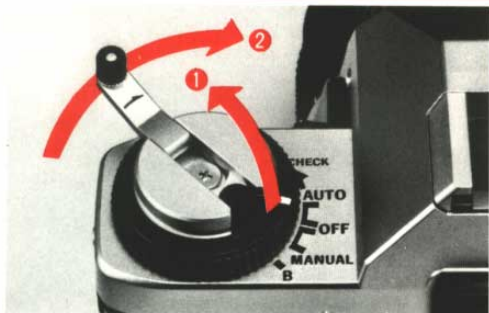

The Use of the Self-Timer  
Benutzung des Selbstauslösers

Emploi du retardateur  
Usa del disparador automático

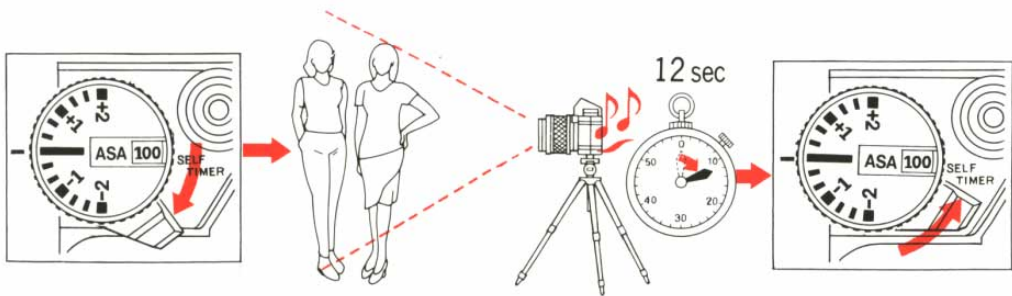
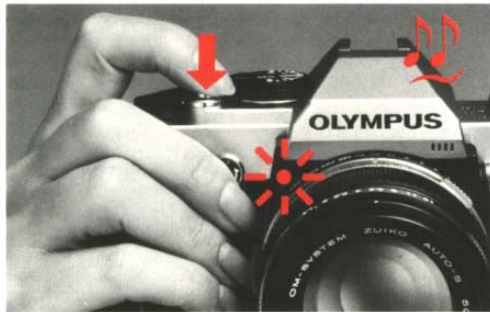
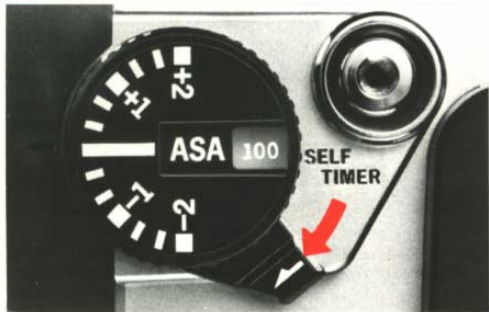



- < **Photographic Techniques** >
- < **Praktische Hinweise zur Aufnahmetechnik** >
- < **Techniques Photographiques** >
- < **Técnicas fotográficas** >

What to Do when Warning Mark "Over" Appears?  
Was macht man, wenn die Warnanzeige "Over" erscheint?

Que faire lorsque l'avertissement "Over" apparaît?  
¿Qué hacer cuando aparece la marca de advertencia?

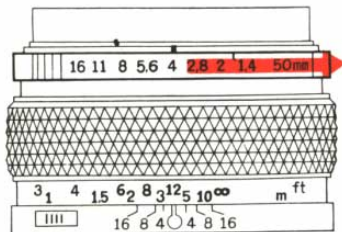



What to Do when Shutter Speed is too Slow?  
Was macht man, wenn die Öffnungszeit zu  
lange ist?

Que faire quand la vitesse déclenchement est trop faible?  
¿Qué hacer cuando la velocidad del obturador sea demasiado  
lenta?

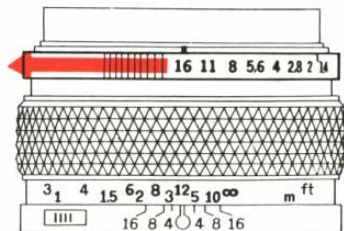

Photography with Shutter-Speed Priority  
Aufnahmen mit Zeitvorwahl

Prise du vue a priorite a la vitesse d'obturation  
Fotografía con prioridad de la velocidad del  
obturador

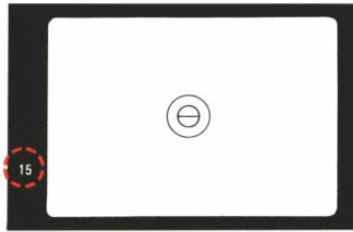
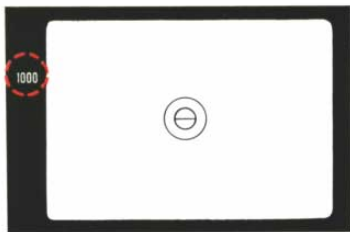

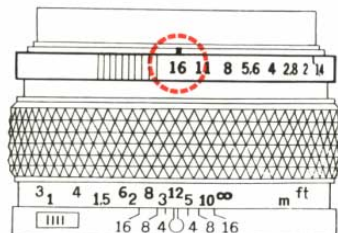
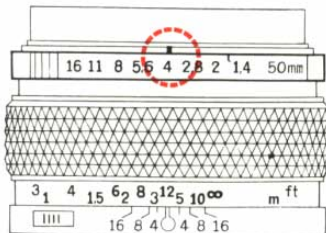

Controlling Depth of Field  
Ausnutzung der Tiefenschärfe

Réglage de profondeur de champ  
Empleo de la profundidad de campo

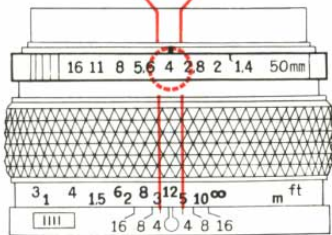
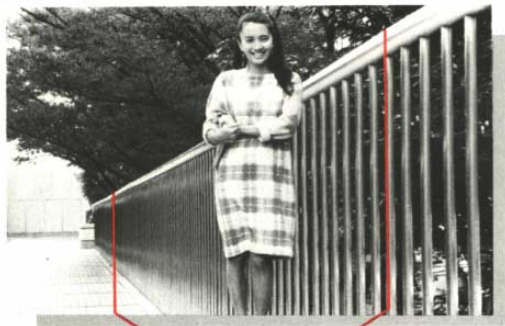

F4 (3~4.5m)

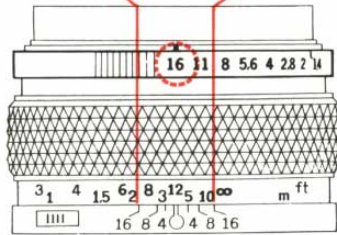

F16 (2~10m)

Depth of Field Preview Button  
Schärfentiefen-Kontrollknopf

Bouton de prévision de profondeur de champ  
Botón de vista previa de la profundidad de campo

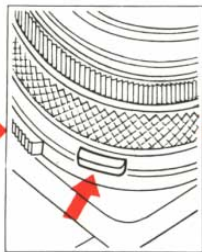

When the Background is too Bright (Backlighting)  
Wenn der Hintergrund zu hell ist

Arrière-plan trop lumineux  
Cuando el fondo es demasiado luminoso

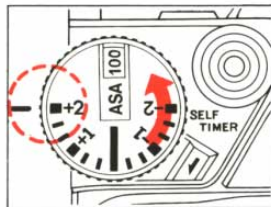
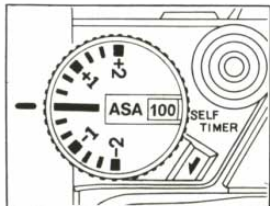

After use, be sure to return the dial to the normal setting.  
Nach Gebrauch die Scheibe unbedingt zur Normalposition zurückstellen.

When the Background is too Dark  
... und bei zu dunklem Hintergrund

Arrière-plan trop sombre  
Cuando el fondo es demasiado oscuro

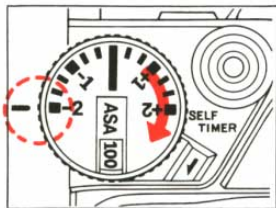
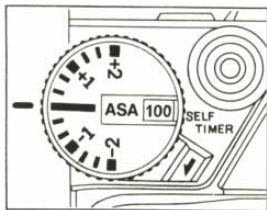

Après utilisation, s'assurer que le cadran est retourné à sa position normale.  
Después del uso cerciórese de volver a poner el mando en el ajuste normal.



**Manual Exposure Control of Backlighting**  
**Aufnahmen mit manueller Belichtungseinstellung**

**Exposition manuelle contre jour**  
**Control manual de la exposición**

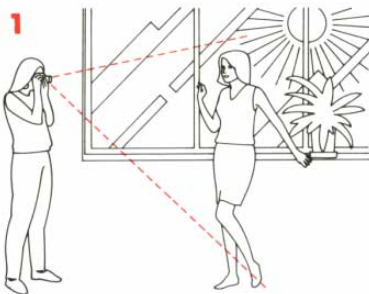
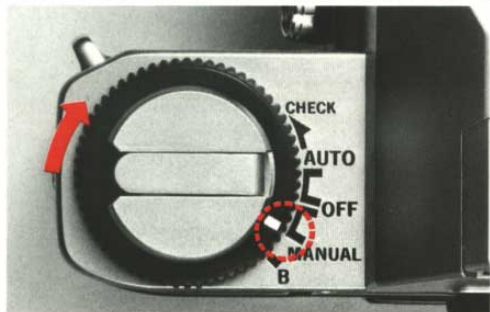



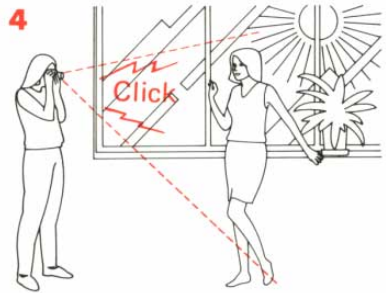
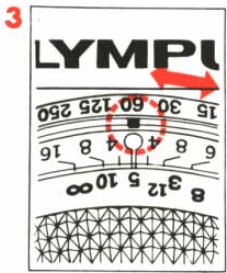

Long Exposures (B Setting)  
Langzeit-Aufnahmen

Expositions longues  
Exposiciones largas

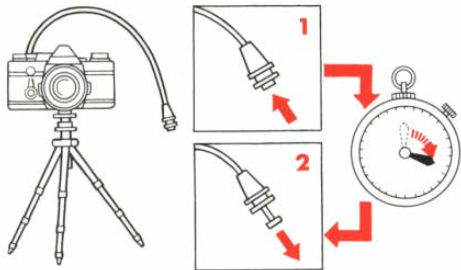
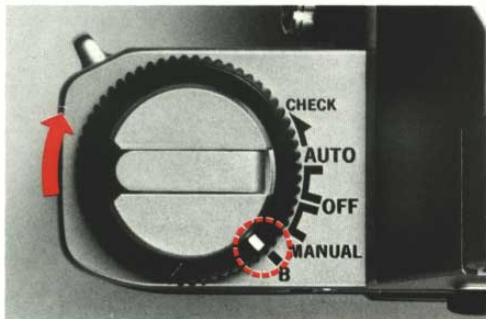



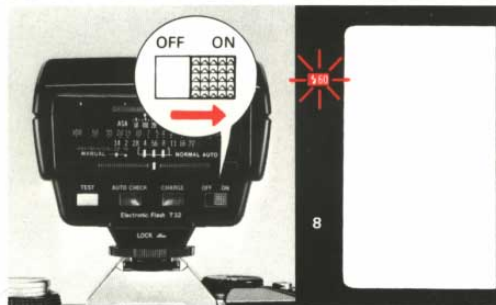
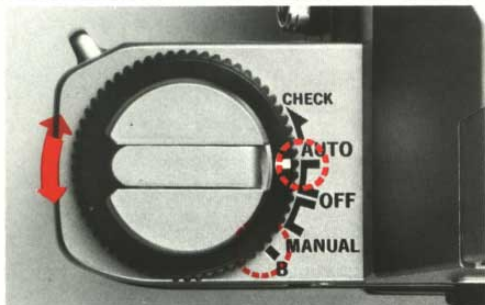

Electronic Flash T32



Electronic Flash T20

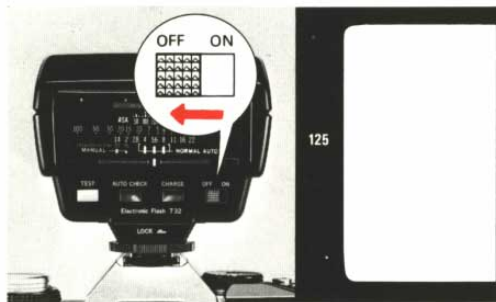

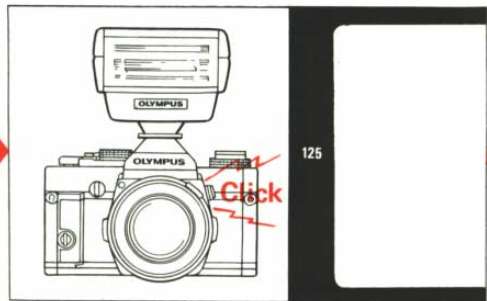
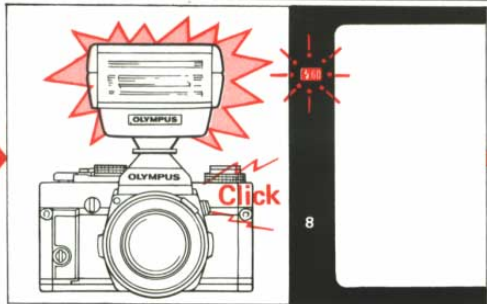



Motor Drive 1  
M.15V Ni-Cd Control  
Pack 1



Motor Drive 1  
M.18V Control Grip 1



Winder 2



Detaching the "Steady" Grip  
Abnehmen der Griffauflage

Dépose de la poignée de stabilisation  
Cómo desmontar la empuñadura "steady"



Steady Grip Type 1



Steady Grip Type 2







Care and Storage of the Camera  
Pflege und Lagerung der Kamera

Entretien et rangement  
Cuidado y conservación de la cámara



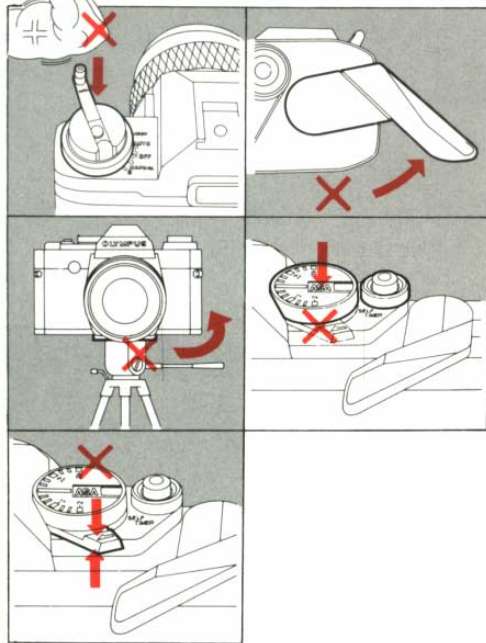

## Questions and Answers

---

**Q: The shutter release button will not move and I can't take the picture. Why?**

**A:** The film advance lever may not have been fully advanced.

**Q: Why can't I advance the film?**

**A:** The shutter may be cocked and ready to fire. Try pressing the shutter release button. Or, all the available film exposures may have been taken. Check the exposure counter. If you feel tension on the film advance lever, DO NOT FORCE IT. Rewind the film.

**Q: My camera is loaded with film. Why doesn't the rewind crank rotate when I advance the film?**

**A:** The film leader may not be inserted in the film take-up spool and the film is not advancing. Or the film is loose in the cassette and, although advancing properly, there is not enough tension to rotate the rewind crank.

**Q: Why doesn't the rewind crank rotate when I try to advance the film and why is the field of view dark and the image obscured?**

**A:** Because the batteries are probably exhausted. Use the battery check and dial. If a beeping sound is not heard and the battery check light does not light up, replace the batteries.

**Q: A shadow appears which darkens a portion of the central microprism area of the viewfinder. Why does this happen?**

**A:** This is an optical effect and is quite usual when a lens with a maximum aperture smaller than

F5 is mounted on the camera or the preview button is pressed with the diaphragm closed down beyond F5. There is nothing wrong with the microprism. Use the matte area of the focusing screen to focus.

**Q: I pressed the shutter release button with the selector dial at the "OFF" position. Is the film properly exposed?**

**A:** Even at the "OFF" position, the camera's circuits will be activated for a proper exposure.

**Q: While I was operating the Winder 2, the light in the viewfinder went out... Why?**

**A:** The light goes out in 90 sec. even if the selector dial is in the "AUTO" position, in order to save the batteries from unnecessary consumption. Touch the shutter release button lightly and the light will be reactivated.

**Q: I forgot to return the selector dial to the "OFF" position. Does this drain the batteries?**

**A:** No, it doesn't. The camera switches itself off after 90 sec. even when the dial is set at "AUTO". Recommended, however, always make sure to put it to the "OFF" position.

**Q: If I return the self-timer switch to its off position while the self-timer is in operation, what will happen to the shutter?**

**A:** The shutter will be released at that moment. After using the self-timer, make it a point to return the self-timer switch to its off position.

**Q: Why is the automatic exposure shutter speed much longer than indicated by the meter in the viewfinder?**

**A:** If film is not loaded, the shutter speed is much longer than that indicated. If it is necessary to obtain a correct reading without actually taking a picture, use the indicated shutter speed as a reference point.

**Q: Why won't the rewind crank turn when I try to rewind the film?**

**A:** The rewind release lever may not have been rotated in the direction of the arrow.

**Q: Is infrared photography also possible with the OM-20?**

**A:** Yes, it is if you set the selector dial to the MANUAL position. Then take the following steps:

① Focus without a filter. ② Move the focusing ring until the distance reading is opposite the infrared index mark. Mount your filter for infrared photography, and proceed to take the picture.

**Q: What batteries should I use?**

**A:** Use two 1.5V alkaline-manganese batteries LR44 (A76) or two silver oxide batteries SR44 (Eveready EPX-76 or equivalents). Batteries of a different type (e.g., 1.3V mercury batteries) cannot be used, though they may be the same size.

**Q: When should I check the batteries?**

**A:** ① When new batteries are inserted.  
② After the camera has been stored for a long

time.

③ When the temperature is extremely low.

④ When you think batteries may be exhausted. The alkaline-manganese batteries (LR44) should last for about half a year and the silver oxide batteries (SR44) for about one year.

**Q: In extremely cold temperatures the battery power dropped and the camera failed to operate properly. Is there any way I can continue shooting?**

**A:** Remove the batteries from the camera and warm them in your hand or by placing them inside your clothing. Reload the batteries and take pictures with the selector dial set in the "OFF" position. That will minimize power consumption although you can not see the viewfinder indication lights.

**Q: How do I adjust the ASA setting?**

**A:** Lift up and rotate the outer collar of the dial until it stops, then release the collar and move both the collar and dial until the white line is aligned with the black index on the pentaprism. Repeat this procedure until you reach the ASA speed you need.

**Q: I took pictures with the aperture ring set at a halfway position between the f/stop numbers. Was the film properly exposed?**

**A:** Yes, you can use any in-between settings on the aperture ring to obtain precise exposure.

**Q: How about in-between settings of the shutter speed dial in the manual mode? For example, between "125" and "250".**

A: In this case the film was still properly exposed but at either 1/125 sec. or 1/250 sec. It is recommended that you set the shutter speed ring at a shutter speed index engraved on the camera, not in between.

**Q: The viewfinder darkened and the camera stopped functioning when I accidentally pressed the shutter release button with the selector dial set in the "BATTERY CHECK" position.**

A: The mirror locked. Set the selector dial to "AUTO" and the camera will function normally.

**Q: How do I clean the camera and lens?**

A: Clean the camera using a clean, soft lintless cotton cloth. Clean the lens only with a hand powered air blower, antistatic brush or lens tissue. NEVER rub the lens surfaces with your finger, clothing or other abrasive material.

Take care not to permit water to enter the camera when taking pictures in the rain or snow, especially near seawater spray. After use near the ocean, wipe the camera surfaces clean and never leave salt residue on the camera.

**Q: How do I store the camera?**

A: Remove the camera from its case and store it in a dry, well ventilated place. Protect against excess moisture by using packs of silica gel or

other desiccant in the storage area. Do not store the units near moth balls or similar volatile chemical materials to avoid the possibility of damage to metal surfaces.



## Fragen und Antworten

**F: Der Auslöserknopf läßt sich nicht drücken und ich kann keine Aufnahme machen. Warum?**

**A:** Wahrscheinlich ist der Schnellschalthebel nicht oder nicht bis zum Anschlag betätigt worden.

**F: Warum läßt sich der Schnellschalthebel nicht schalten?**

**A:** Entweder ist er schon geschaltet worden und der Auslöser muß erst gedrückt werden. Oder der Film ist voll belichtet. Werfen Sie einen Blick auf das Zählwerk. Fühlt man beim Weiterschalten einen Widerstand: Bitte niemals Gewalt anwenden! Film zurückspulen und herausnehmen.

**F: In der Kamera befindet sich ein Film. Warum dreht sich beim Weiterschalten nicht der Rückspulknopf?**

**A:** Dann ist der Filmanfang nicht sicher genug an der Aufwickelspule befestigt worden und der Film wird nicht transportiert.

**F: Warum läßt sich der Film nicht transportieren und das Sucherbild ist dunkel?**

**A:** Weil sehr wahrscheinlich die Batterien verbraucht sind. Stellen Sie den Betriebsartenschalter auf "CHECK". Wenn die rote Prüflampe nicht aufleuchtet und kein Piepton zu hören ist, müssen die Batterien erneuert werden.

**F: Ein dunkler Schatten erscheint in der Mitte des Sucherbildes. Was hat das zu bedeuten?**

**A:** Das passiert dann, wenn ein Objektiv mit einer Lichtstärke unter 1:5 eingesetzt wurde oder eine

Blende unter 1:5 vorgewählt wurde und die Scharfentiefekontrolltaste gedrückt ist.

**F: Ich habe versehentlich eine Aufnahme gemacht, als der Betriebsartenschalter noch auf "OFF" stand. Wie ist dieses Bild belichtet?**

**A:** Auch in der "OFF" (Aus)-Stellung des Schalters arbeitet die Zeitautomatik zuverlässig, nur die Anzeigen im Sucher leuchten nicht. Die Aufnahme ist also richtig belichtet worden, wie Sie nach der Entwicklung feststellen können.

**F: Nachdem ich den Winder angesetzt hatte, waren die Sucheranzeigen erloschen, obwohl der Schalter auf "AUTO" stand. Warum?**

**A:** Zur Schonung der Batterien schaltet sich der Strom nach 90 Sekunden ab. Drückt man den Auslöser leicht an, schaltet er sich für weitere 90 Sekunden ein.

**F: Ich habe vergessen, den Betriebsartenschalter auf "OFF" zu stellen. Was ist nun mit den Batterien?**

**A:** Nichts. Der Strom schaltet sich nach 90 Sekunden von selbst aus, auch wenn der Schalter noch auf "AUTO" steht. Empfehlen, jedoch stets auf "OFF" stellen.

**F: Was passiert, wenn ich den Selbstauslöser eingeschaltet habe, ihn aber noch während des Ablaufs zurückstelle?**

**A:** Der Verschluß wird sofort ausgelöst. Nach der Benutzung des Selbstauslösers muß der Hebel zurückgestellt werden, wenn man keine Selbst-



aufnahmen mehr machen will.

**F: Wie kommt es, daß die Belichtungszeit deutlich länger ist als der im Sucher angezeigte Wert?**

**A:** Das passiert dann, wenn sich kein Film in der Kamera befindet. Der Sensor liest dann statt der hellen Filmschicht die schwarze Andruckplatte und kommt deshalb zu längeren Zeiten. Legen Sie ein Stück unentwickelten Film in die Filmbahn, wenn eine korrekte Anzeige erfolgen soll, ohne daß eine Aufnahme gemacht wird.

**F: Warum läßt sich denn die Rückspulkurbel nicht drehen, wenn ich den Film zurückspulen will?**

**A:** Der Rückspul-Freilaufschalter ist nicht in Pfeilrichtung gedreht worden.

**F: Lassen sich mit der OM-20 auch Aufnahmen auf Infrarotfilm machen?**

**A:** Selbstverständlich. Stellen Sie den Betriebsartenschalter auf "MANUAL" und gehen Sie wie folgt vor:

- ① Stellen Sie ohne Filter scharf ein.
- ② Lesen Sie die gefundene Entfernung am Hauptindex ab und stellen Sie Wert nun am Infrarot-Index (kleiner roter Strich neben dem Hauptindex) ein. Nun wird das Infrarot-Filter aufgesetzt und die Aufnahme belichtet.

**F: Welche Batterien müssen in der OM-20 benutzt werden?**

**A:** In jedem Fall zwei 1,5-Volt-Batterien. Entweder Alkali-Mangan-Batterien LR 44 bzw., A 76 oder

Silberoxydbatterien SR 44 bzw. EPX76, 1,3-Volt-Batterien können nicht benutzt werden, auch wenn die Maße passen würden. Leider sind die Bezeichnungen nicht einheitlich. Fragen, sie daher ggf. Ihren Händler, der über eine Typentabelle verfügt.

**F: Wann und wie oft sollen die Batterien geprüft werden?**

- A:**
- ① Immer dann, wenn neue Batterien eingesetzt werden.
  - ② Wenn die Kamera längere Zeit nicht benutzt worden ist.
  - ③ Wenn der Verdacht besteht, daß sie verbraucht sind. Alkali-Mangan-Batterien halten etwa 6 Monate, Silberoxydbatterien ein Jahr.
  - ④ Bei Temperaturen unter Null Grad.

**F: Wie kann ich noch fotografieren, wenn bei sehr kalten Temperaturen die Batterien keine Leistung mehr haben?**

**A:** Nehmen Sie die Batterien aus der Kamera und wärmen Sie sie in einer warmen Tasche Ihrer Kleidung einige Zeit auf. Dann wieder einsetzen und Betriebsartenschalter auf "OFF" stellen; So wird Strom gespart, weil die LED-Anzeigen im Sucher nicht leuchten und keinen Strom brauchen. Die Belichtungsautomatik funktioniert aber trotzdem.

**F: Wie kann ich die Filmempfindlichkeit einstellen, die ich brauche?**

**A:** Wegen der besseren Übersichtlichkeit lassen

sich bei der OM-20 nur ASA-Werte einstellen, die auch auf jeder Filmpackung stehen. Bei der neuen ISO-Bezeichnung entspricht der Wert vor dem Schrägstrich dem ASA-Wert, die Angabe hinter dem Strich dem DIN-Wert. Heben Sie den Kragen um den mit ASA bezeichneten Drehknopf hoch drehen Sie ihn, bis der erforderliche Wert im Fenster erscheint und lassen Sie den Kragen los, damit er einrasten kann. Wenn der gewünschte Wert nicht mit einer einzigen Drehung erreicht werden kann, drehen Sie den ganzen Knopf so weit, bis der lange Strich am schwarzen Index steht, und wiederholen Sie den Vorgang, bis der gewünschte Wert erreicht ist.

**F: Kann man Aufnahmen machen, wenn der Blendenring auf Zwischenwerte eingestellt ist?**

**A:** Man kann. Die Automatik nimmt auf den Zwischenwert Rücksicht und belichtet entsprechend.

**F: Kann man bei manueller Einstellung der Verschlusszeit Zwischenwerte einstellen, etwa zwischen "1/125" und "1/250"?**

**A:** In einem solchen Fall wird der Verschluss entweder mit 1/125 oder mit 1/250 Sekunde belichten. Es ist daher ratsam, einen genauen Wert einzustellen.

**F: Ich habe versehentlich ausgelöst, als der Betriebsartenschalter noch in der Stellung "BATTERY CHECK" war. Das Sucherbild wurde dunkel, und die Kamera funktioniert nicht mehr. Was ist zu tun?**

**A:** Der Spiegel war blockiert. Schalten Sie auf "AUTO", und die Kamera wird wieder funktionieren.

**F: Wie soll man Kamera und Objektiv reinigen?**

**A:** Wischen Sie die Kamera mit einem weichen, mehrfach gewaschenen Baumwolltuch ab. Die Linsenflächen des Objektivs nur mit speziellem Objektiv-Reinigungspapier oder einem hierzu geeigneten weichen antistatischem Pinsel reinigen. Linsenflächen niemals mit dem Finger berühren oder mit zu hartem Material putzen. Schützen Sie die Kamera vor Wasser in jeder Form, besonders bei Aufnahmen mit Regen oder Schnee. Salzwasser ist ganz besonders schädlich. Schützen Sie die Kamera in Meeresnähe durch einen sauberen Plastikbeutel auch gegen Sand.

**F: Wie soll man die Kamera lagern?**

**A:** Nehmen Sie die Kamera aus der Tasche heraus und lagern Sie sie an einem gut belüfteten trockenen Platz. In besonders feuchten Gegenden sind Silicagel oder andere Präparate zum Trockenhalten zu empfehlen. Die Nähe von Chemikaliendunst – etwa Mottenkugeln – kann die Metalloberflächen angreifen.

## Questions et réponses

**Q: Pourquoi le bouton déclencheur reste-t-il bloqué alors que l'on appuie dessus?**

R: Le levier d'armement n'a peut être pas été poussé à fond.

**Q: Le film n'avance pas, pourquoi?**

R: L'obturateur est peut être armé et prêt à déclencher. Essayer d'appuyer sur le bouton déclencheur.

Ou bien le film est entièrement exposé, vérifier le compteur d'images. NE PAS FORCER si vous sentez une certaine tension dans l'avancement du film. Rebobiner le film.

**Q: L'appareil étant chargé, pourquoi le bouton de rebobinage ne tourne-t-il pas lors de l'action sur le levier d'armement?**

R: L'amorce du film n'a peut être pas bien été accrochée sur la bobine réceptrice.

**Q: Pourquoi le bouton de rebobinage ne tourne-t-il pas lorsque l'essaie d'avancer le film, le champ du viseur est-il noir, et l'image obscure?**

R: Parce que les piles sont usées. En vérifier la charge à l'aide du cadran du sélecteur. Remplacer les deux piles au cas ou aucun son ne se fait entendre, et ou la lampe de vérification des piles ne s'allume pas.

**Q: Une sombre apparaît, obscurcissant la partie centrale du viseur. Pourquoi cela se produit-il?**

R: Cela est tout à fait normal lorsqu'un objectif ayant une ouverture maximale inférieure à f/5 est monté sur l'appareil, ou si le bouton de

contrôle de profondeur de champ est enfoncé avec un diaphragme inférieur à F/5. Il n'y a rien d'anormal avec les microprismes. Mettre au point sur le champ mat.

**Q: J'ai appuyé sur le bouton déclencheur avec le disque sélecteur réglé sur "OFF". La photo sera-t-elle bien exposée?**

R: Même en position "OFF" les circuits de l'appareil seront activés pour donner une exposition correcte.

**Q: Les indicateurs lumineux disparaissent du viseur quand s'actionne le réarmeur 2. Pourquoi?**

R: En appuyant sur le déclencheur du réarmeur 2, vous ne touchez pas au déclencheur de l'appareil. L'économiseur d'énergie n'étant pas alerté par "l'activator" a tout simplement interrompu le circuit électrique. Pour remettre les fonctions du boîtier en marche, touchez sa déclencheur.

**Q: J'ai oublié ce ramener le disque sélecteur sur la position "OFF". Est-ce que cela décharge les piles?**

R: Non. L'alimentation du boîtier est automatiquement coupée au bout de 90 secondes même si le disque est sur "AUTO". Il est recommandé cependant de prendre soin de toujours mettre le disque en position "OFF".

**Q: Si je replace le contacteur de retardateur sur sa position initiale pendant un déclenchement à retardement, que fera l'obturateur?**

R: L'obturateur se déclenchera lors de cette manipulation.

Après utilisation, s'assurer que le contacteur est retourné à sa position initiale.

**Q: Pourquoi la vitesse d'obturation en réglage automatique d'exposition est-elle beaucoup plus longue que celle indiquée par le posemètre dans le viseur?**

R: Si le film n'est pas chargé dans l'appareil, la vitesse d'obturation est beaucoup plus longue que celle indiquée. S'il est nécessaire d'obtenir une mesure exacte, installer dans la fenêtre d'image un morceau de film vierge.

**Q: Pourquoi la manivelle est-elle bloquée lorsque l'on essaie de rebobiner le film?**

R: Le levier de débrayage n'est peut être pas dans la position correcte.

**Q: La photographie au rayonnement infra-rouge est-elle possible avec l'OM-20?**

R: Bien sûr, si vous photographiez en semi-automatique et si le sélecteur a été placé sur le mode "Manual". Procédez simplement comme suit.

- ① Faire la mise au point sans le filtre.
- ② Déplacer alors la monture de mise au point pour qu'elle coïncide avec le repère infra-rouge. Monter sur l'objectif un filtre pour la

photographie à l'infra-rouge, et procéder à la prise de vue.

**Q: Quelles sortes de piles dois je utiliser?**

R: Utiliser deux piles alcalines au manganèse LR44 (A 76) ou deux piles à l'oxyde d'argent SR44 (Eveready EPX 76 ou équivalentes). Les piles de type différent (pile au mercure 1,3V) ne peuvent pas être utilisées bien qu'elles puissent être de même taille.

**Q: Quand dois-je vérifier les piles?**

- R: ① Lorsque de nouvelles piles viennent d'être installées.
- ② Après un rangement de longue durée de l'appareil.
- ③ Lorsque la température est extrêmement basse.
- ④ Lorsque vous pensez que les piles peuvent être épuisées. (La durée d'utilisation des piles alcalines au manganèse est d'environ 6 mois, et celles à l'oxyde d'argent d'environ 1 an.)

**Q: Si la tension des piles chute par grand froid et gêne le bon fonctionnement de l'appareil, y a-t-il un moyen de continuer à prendre des photos?**

R: Retirez les piles du boîtier et réchauffez-les dans votre main ou dans vos vêtements. Remettez-les en place, amenez le disque sélecteur sur la position "OFF" et photographiez. Ceci réduit la consommation mais le centre d'informations du viseur n'est cependant pas opérationnel.

**Q: Pourquoi n'est-il pas possible d'afficher la sensibilité ASA désirée?**

R: Tirer et tourner le collier extérieur au disque jusqu'à la butée, puis relâcher le collier et tourner en sens inverse l'ensemble du collier et du disque jusqu'à ce que le trait blanc soit en face du repère noir gravé sur le pentaprisme. Répéter cette opération jusqu'à ce que vous atteignez le nombre ASA recherché.

**Q: J'ai pris des vues en laissant la bague des diaphragmes entre deux numéros d'ouverture. La pellicule a-t-elle été exposée?**

R: Oui. Pour réaliser des expositions précises, vous pouvez utiliser des positions intermédiaires.

**Q: Que se passe-t-il sur les positions intermédiaires de vitesse d'obturation (en "MANUAL"), par exemple entre "125" et "250"?**

R: Dans ce cas, la vue est convenablement exposée soit à 1/125 de seconde, soit à 1/250 de seconde. Je vous recommande cependant d'amener la bague des vitesses d'obturation en coïncidence exacte avec les positions inscrites sur l'appareil.

**Q: J'ai actionné le déclencheur par erreur alors que le disque sélecteur se trouvait sur la position "BATTERY CHECK", le viseur s'est obscurci et l'appareil n'a plus fonctionné. Que s'est-il passé?**

R: Le miroir s'est verrouillé. Il vous suffit d'amener le disque sélecteur sur la position "AUTO" pour que tout redevienne normal.

**Q: Comment faire pour nettoyer le boîtier et l'objectif?**

R: Nettoyez le boîtier à l'aide d'un linge doux et sec en coton.

Evitez de toucher les surfaces de l'objectif. Procédez au nettoyage en utilisant seulement un pinceau soufflant, un pinceau antistatique, ou un tissu pour objectif. Ne JAMAIS essuyer les surfaces des lentilles avec votre doigt, le tissu de vos vêtements ou toute autre matière abrasive. Il est conseillé de protéger l'appareil lors de prise de vue sous la pluie, le neige, spécialement les embruns d'eau de mer, l'eau pouvant pénétrer par les petits orifices.

Après utilisation près de la mer, essuyez soigneusement toutes les surfaces de l'appareil avec un chiffon doux; ne laissez jamais de sel sur l'appareil.

**Q: Comment dois-je procéder pour le rangement de l'appareil?**

R: Sortez-le de son étui et rangez-le dans un endroit sec et bien aéré. Protégez-le contre l'humidité excessive en utilisant du Silicagel ou autre dés-hydrateur.

Ne rangez pas votre appareil près de boules de naphthaline ou autres matières similaires pour éviter toute détérioration des parties métalliques.

## Preguntas y respuestas

**P:** El botón disparador no se mueve y no puedo tomar la foto. ¿Por qué?

**R:** Posiblemente la palanca avanzapelícula no haya sido accionada en la totalidad de su recorrido.

**P:** La película no avanza. ¿Por qué?

**R:** El obturador puede estar armado y listo para disparar. Trate de oprimir el botón disparador. Si no fuera éste el caso, su película está posiblemente totalmente expuesta. Verifique el cuenta-exposiciones.

**P:** Mi cámara está cargada con película pero no gira la perilla de rebobinado cuando acciono la palanca de avance. ¿Por qué?

**R:** Posiblemente el extremo de la película no esté inserto en el carrete de arrastre y la película no avanza correctamente.

**P:** ¿Por qué la perilla de rebobinado no rota cuando trato de avanzar la película y el campo de vista negra y la imagen obscurecen?

**R:** Porque las baterías están gastadas. Chequee con el dial del selector. Si no se escucha un sonido continuo y la lámpara para el chequeo de las baterías no ilumina, reemplace ambas baterías.

**P:** En el área central del visor aparece una sombra que lo oscurece. ¿Por qué ocurre esto?

**R:** Esto es muy común si se tiene un objetivo de una abertura máxima menor que F5 montado en la cámara y el botón de vista previa se oprime con el diafragma cerrado a una abertura menor que F5. No ocurre nada con los micropris-

mas. Enfoque con la zona mate.

**P:** Oprimí el botón disparador con el cuadrante selector en la posición "OFF". ¿Saldrá la fotografía correctamente expuesta?

**R:** Incluso en la posición "OFF" los circuitos de la cámara se activarán para lograr una exposición correcta.

**P:** ¿Por qué se apagó la luz en el visor mientras estaba operado el Bobinador 2?

**R:** La luz se apaga al pasar 90 segundos aunque la palanca selectora esté en la posición "AUTO" con el fin de evitar desgaste innecesario de las pilas. Toque el interruptor de disparador levemente y la luz se encenderá otra vez inmediatamente.

**P:** Me olvidé de poner el selector en la posición "OFF". ¿Se agotan las pilas por esta razón?

**R:** No. La cámara se desconecta automáticamente después de 90 segundos, incluso cuando el selector esté en la posición "AUTO". Sin embargo, se recomienda ponerlo en la posición "OFF".

**P:** ¿Si vuelvo a poner el interruptor en la posición original mientras el autodisparador está funcionando, qué ocurre con el obturador?

**R:** El obturador se disparará. Después de usar el autodisparador cerciórese de volver a poner el interruptor a su posición original.

**P:** ¿Por qué es la velocidad de obturador con exposición automática mucho mayor que la indicada por el fotómetro en el visor?

R: Al no estar cargada la película, la velocidad del obturador es mucho mayor que la indicada. Si es necesario obtener una lectura correcta sin efectivamente tomar una foto, inserte película que no necesita, película sin exponer en la posición de la película dentro de la cámara.

P: No gira la manivela de rebobinado cuando trato de rebobinar la película. ¿Por qué?

R: La palanca para accionar el rebobinado puede estar ajustada en forma incorrecta.

P: ¿Es posible la fotografía infrarroja también con la OM-20?

R: Desde luego que sí. Basta con hacer lo siguiente con el selector en la posición "MANUAL".

① Enfoque sin usar filtro. ② Luego, mueva el aro de enfoque hasta que coincida con la marca de infrarrojo. Monte en el objetivo un filtro para fotografía infrarroja y proceda a tomar la fotografía.

P: ¿Qué pilas debo usar?

R: Úse dos pilas de óxido de plata de 1,5 voltios SR44 (Eveready EPX-76) o dos pilas alcalinas de manganeso LR44 (A 76). No se pueden usar pilas de otra clase, como son las de mercurio de 1,3 voltios aunque sean del mismo tamaño.

P: ¿Cuándo debo verificar las pilas?

R: ① Siempre que se inserten pilas nuevas.

② Cuando la cámara ha estado guardada por largo tiempo.

③ Cuando se está en temperaturas sumamente

bajas.

④ Cuando piense que las pilas pueden estar agotadas. (La duración útil de las pilas de óxido de plata es de un año y la de las pilas alcalinas de manganeso es de medio año aproximadamente.)

P: A temperaturas muy bajas, la potencia de las pilas se redujo y la cámara no funcionó correctamente. ¿Cómo puedo seguir tomando fotografías?

R: Saque las pilas de la cámara y caliéntelas en su mano o guardándolas en el bolsillo. Vuelva a colocarlas y tome las fotografías con el selector en la posición "OFF". Así se reducirá al mínimo en consumo de energía, aunque no podrá ver los indicadores del visor.

P: ¿Por qué no puedo girar el dial ASA?

R: En algunos casos, solamente tres posiciones pueden ser aumentadas o disminuidas con un solo movimiento del dial. Si Ud. necesita moverlo a través de más posiciones, repita la operación ajustando el dial hasta que alcanza el valor ASA requerido.

P: Tomé fotografías con el aro de aberturas en una posición intermedia entre los números de la escala. ¿Se ha expuesto correctamente la película?

R: Sí, usted puede utilizar cualquier posición intermedia del aro de aberturas para obtener una exposición correcta.

**P:** ¿Y si ajusté la velocidad del obturador en una posición intermedia en modo manual? Por ejemplo, entre "125" y "250".

**R:** En este caso, la película habrá sido expuesta correctamente bien a 1/125 o a 1/250 de seg. Recomendamos que ajuste el aro de la velocidad del obturador opuesto al índice de velocidad marcado en la cámara.

**P:** El visor se oscureció y la cámara dejó de funcionar cuando oprimí accidentalmente el botón de disparo estando el selector en la posición "BATTERY CHECK".

**R:** Es porque el espejo se ha bloqueado. Vuelva a colocar el selector en "AUTO" y la cámara volverá a funcionar normalmente.

**P:** ¿Cómo debo limpiar la cámara y el objetivo?

**R:** Límpielos con un paño de algodón suave que esté limpio.

Evite tocar las superficies de las lentes. Límpielas solamente con cepillo de aire, cepillo antestático, o un trapo o papel especial para limpiar lentes. JAMAS frote la superficie de la lente con el dedo, con la ropa o materias abrasivas.

Después de usar la cámara cerca del mar, limpie sus superficies con un trapo suave. Nunca deje sal en la cámara. Después de usar la cámara cerca del mar, límpiela toda por fuera con un trapo suave; no deje nunca sal en la cámara.

**P:** ¿Cómo debo guardar la cámara?

**R:** Sáquela de la funda y guárdela en un sitio seco

y bien ventilado. Proteja la cámara contra humedad excesiva usando sílice gelatinosa u otro desecante.

No guarde la cámara cerca de bolas de naftalina o materias semejantes a fin de evitar que se dañen las superficies metálicas.





# Description of Controls Übersicht über die Bedienelemente

Self-Timer/Battery Check Light (P. 9, P. 21)

Kontroll-LED für Selbstauslöser/  
Batterieprüfung

Rewind Release Lever (P. 19)  
Freilaufhebel für Filmrückspulung

(P. 9, P. 21)

Self-Timer/Battery Check Speaker  
Pieper für Selbstauslöser/  
Batterieprüfung

Synchro Socket

Synchrokontakt

Shoulder Strap  
Eyelet  
Öse für  
Umhängeriemien

Steady Grip  
Griff-Auflage

Attachment  
Clamping Screw (P. 41)

Schraube für  
Griff-Auflage

Depth of Field Preview Button (P. 28)  
Knopf zur Blendenkontrolle

Lens  
Objektiv

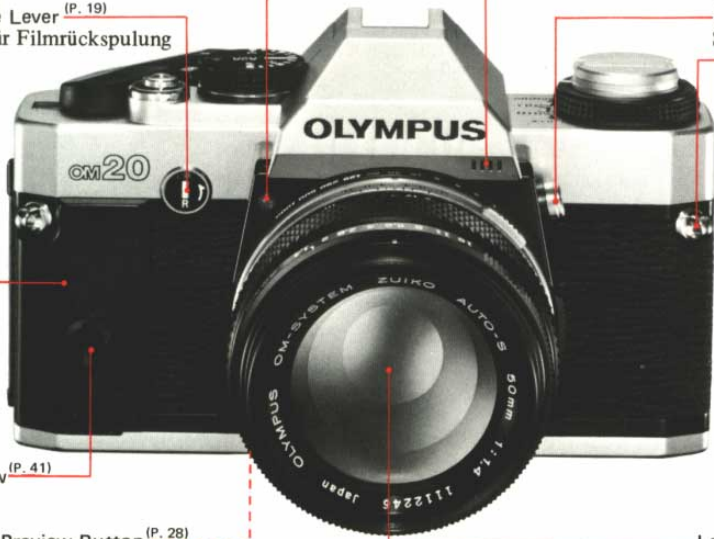

Témoin de retardateur/charge des piles

Piloto del disparador automático/  
verificación de las pilas.

Levier de déverrouillage  
de pellicule (P. 19)

Seguro de rebobinado

(P. 9, P. 21)

Répétiteur sonore de retardateur/  
charge des piles  
Señal acústica del disparador  
automático/verificación de las pilas

Prise de synchronisation  
Conexión de  
sincronización  
del flash

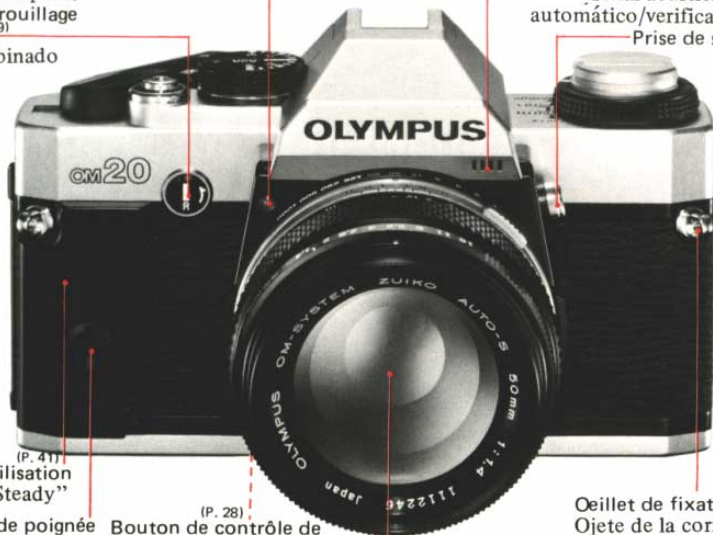

(P. 41)  
Poignée de stabilisation  
Empuñadura "Steady"

Vis de fixation de poignée  
Tornillo de fijación de la  
empuñadura-

(P. 28)

Bouton de contrôle de  
profondeur de champ  
Botón de vista previa

Oeillet de fixation de courroie  
Ojete de la correa  
Objectif  
Objectivo

Lens Release Button (P. 7)  
Objektiv-Entriegelungstaste

Manual Shutter Speed Dial (P. 32)  
Manuelle Verschlusszeiteinstellung  
Mode Selector Dial (P. 16, P. 31)  
Betriebsarten-Schalter  
Rewind Crank (P. 20)  
Rückspulkurbel  
Rewind Knob/Camera Back Release (P. 10, P. 20)  
Rückspulknopf/  
Rückwand-  
Entriegelung

Accessory Shoe  
Aufsteckschuh



(P. 27, P. 28) Depth of Field Scale  
Tiefenschärfen-Skala

(P. 16, P. 23, P. 26) Aperture Ring  
Blendenring

(P. 17, P. 18) Focusing Ring  
Scharfenring

Lens Mount Ring  
Objektiv-Anschlußring

(P. 14) Exposure Compensation Dial  
Belichtungskorrekturknopf

(P. 14) ASA Film Speed Window  
Filmempfindlichkeitsanzeige-Fenster

(P. 13, P. 18) Shutter Release Button  
Auslöseknopf

(P. 11, P. 13) Film Advance Lever  
Schnellschalthebel

(P. 13, P. 19) Exposure Counter  
Zählwerk

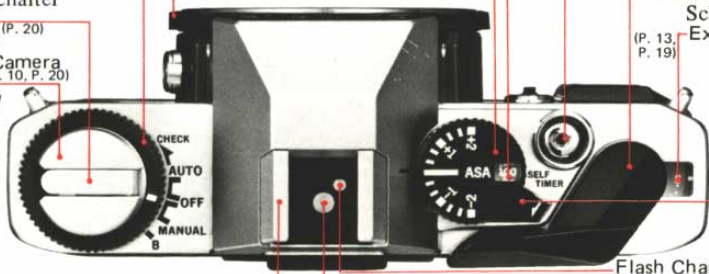

(P. 21) Self-Timer  
Lever  
Selbstausröser-  
Hebel

Flash Charge/Auto Check  
Blitz-Informationskontakt

X Contact Blitz-Zündkontakt

Bouton de déverrouillage d'objectif  
Botón de seguro del objetivo

Bague des vitesses  
en mode manuel (P. 16, P. 31, P. 33, P. 37)

Cuadrante de ajuste manual  
de la velocidad del obturador

Bague de sélection de mode  
Selector de modo (P. 32)

Manivelle de rebobinage (P. 20)

Manivela de rebobinado

Bouton de rebobinage/  
déverrouillage de dos (P. 10,  
P. 20)

Perilla de rebobinado  
y abridor de la  
tapa posterior

Griffe porte-accessoire

Zapata de accesorios

Contact X

Contacto X

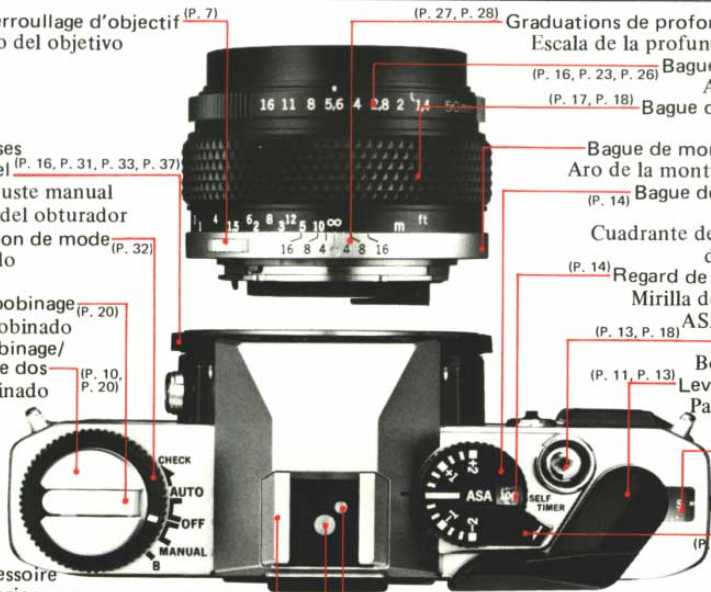

(P. 27, P. 28)

Graduations de profondeur de champ  
Escala de la profundidad de campo

Bague des ouvertures  
Aro de aberturas (P. 16, P. 23, P. 26)

Bague de mise au point  
Aro de enfoque (P. 17, P. 18)

Bague de montage d'objectif  
Aro de la montura del objetivo

Bague de compensation  
d'exposition (P. 14)

Cuadrante de compensation  
de la exposition

Regard de sensibilité ASA  
Mirilla de la sensibilidad (P. 14)

ASA de la pellicule  
(P. 13, P. 18)

Déclencheur  
Botón de disparo (P. 11, P. 13)

Levier d'armement  
Palanca de avance  
la pellicule (P. 13,  
P. 19)

Compteur  
de vues

Contador de  
expositions (P. 21)

Retardateur  
Palanca del  
disparador  
automático

Témoin de charge de flash/contrôle d'automatisme

Contacto de carga del flash/verificación automática

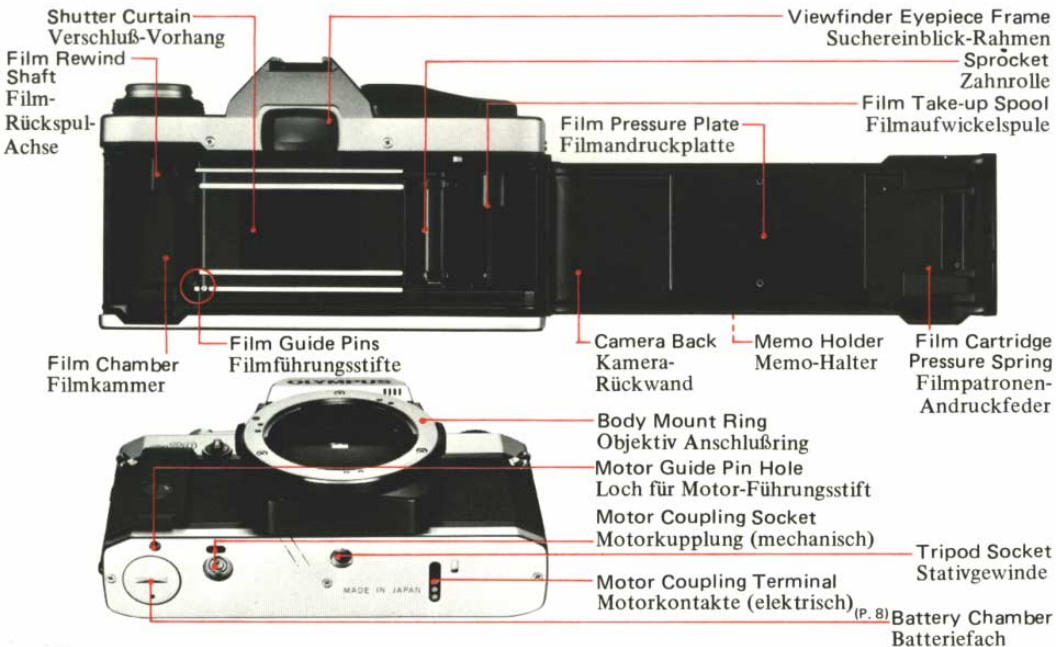

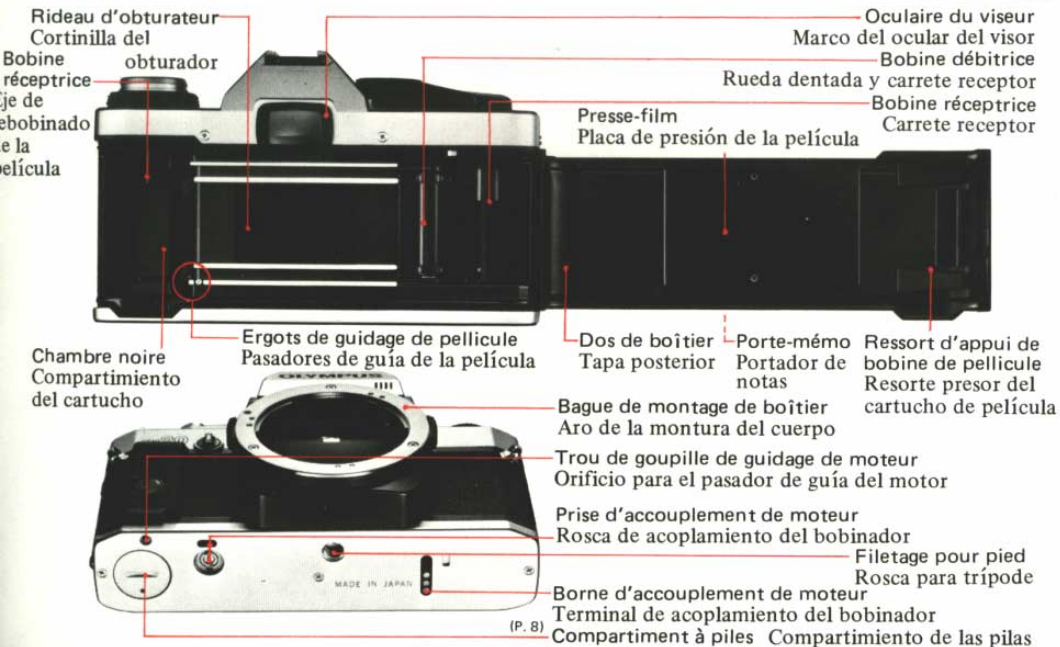



## Viewfinder Information Sucher-Informationen

Microprism Ring  
Microprismenring  
Rangefinder Spot  
Schnittbildindikator

Matte Field  
Mattscheibe

(P. 31, P. 33)

Mode Indicator "MANU"  
Betriebsartanzeige "MANU"

Overexposure  
Warning Indicator  
Überbelichtungs-  
Warnsignal

(P. 23)

Shutter Speed Scale  
Verschlußzeiten-Skala

Underexposure  
Warning Indicator  
Unterbelichtungs-  
Warnsignal

(P. 29,  
P. 30)

Exposure  
Compensation Marker  
Anzeige für  
Belichtungskorrektur

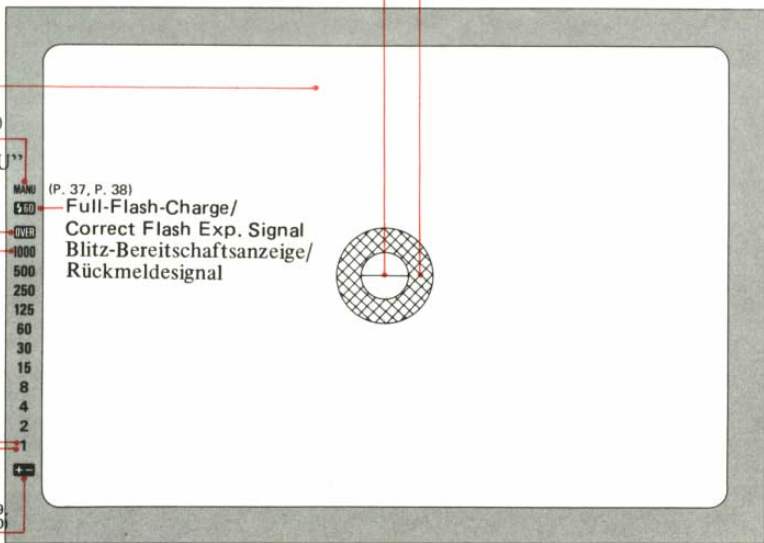



# Centre d'informations du viseur

## Información del visor

Anneau de microprisme  
Círculo de microprisma  
Point du télémètre  
Círculo del telémetro

Champ mat  
Campo mate  
Témoin de mode  
manuel (MANU)  
Indicador de modo  
"MANU"

Témoin de surexposition  
Señal de sobreexposición

Graduations de vitesse  
d'obturation  
Escala de velocidades  
del obturador

Témoin de sous-exposition  
Señal de subexposición  
Repère de compensation  
d'exposition  
Piloto de compensación  
de la exposición

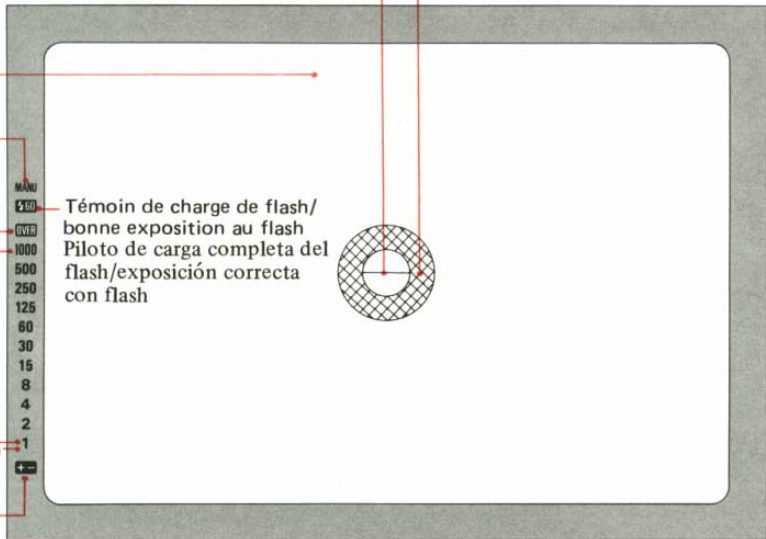

Témoin de charge de flash/  
bonne exposition au flash  
Piloto de carga completa del  
flash/exposición correcta  
con flash

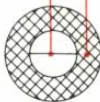

## Main Specifications

**Type:** 35mm single lens reflex camera with Off-the-Film (OTF) automatic exposure control

**Film format:** 24mm x 36mm

**Lens mount:** Olympus OM-Mount, bayonet type

**Shutter:** Horizontal electronic control type focal plane shutter with automatic exposure controls from 2 sec. to 1/1000 sec.

**Flash synchronization:** X contact. Hot shoe with direct contact for OM T-series electronic flash units and synchro socket (standard P.C.)

### Automatic exposure control:

- ① Type: Aperture-preferred electronic shutter
- ② Measuring method: TTL Direct Off-the-Film (OTF) Light Measuring
- ③ Measuring range: 2 sec. to 1/1000 sec. (ASA 100) (ASA 100, at normal temperature and humidity)
- ④ Exposure compensation:  $\pm 2$  EV in 1/3 increments on rotating dial
- ⑤ Flash Synchro: Automatic X synchro. with T-series flash units (1/60 sec.)

**Manual exposure control:** B, 1—1/1000 sec. (X synchro, at shutter speeds 1/60 sec. or slower)

**Film speed range:** ASA 25 to 1600

**Film advance:** Lever type with 130° angle for one long or several short strokes. 30° pre-advance angle.

Motor drive and winder units attachable.

**Viewfinder:** Pentaprism eye-level type. Wide field finder with brilliant Lumi-Micron Matte focusing screen with central microprism/split image rangefinder. Finder view-field: 93% of actual picture field. Finder magnification: 0.92X with 50mm lens at infinity.

**Indications in viewfinder:** Microprism/split-image rangefinder.

Digital LED shutter speed display in 11 steps. LED overexposure warning (OVER). LED full flash charge with LED (⚡60). Correct flash exposure with LED (⚡60, flickering). Manual override indication with mode indicator (MANU). Exposure compensation notification with  $\pm$  indicator mark.

**Reflex mirror:** Multicoated oversize quick return mirror.

**Self-timer:** Electronic type self-timer with about 12 sec. delay and audio-visual indication.

**Exposure indicator switch:** LED display is activated by selector dial or shutter release button and switches off after about 90 sec. to conserve power.

**Accessory shoe:** Fixed, with direct flash contacts.

**Steady grip:** Interchangeable (three types). (Type 1 standard supplied)

**Battery check:** Dual safety indication: Audio-visual indicator (LED light and electronic tone). Mirror locks up when batteries are exhausted.

**Power source:** Two 1.5V alkaline-manganese batteries (LR44) or silver oxide batteries (SR44).

**Camera back:** Hinged type with memo holder.

**Dimensions:** Body only: 135(W) x 84(H) x 50(D)mm (5.3 x 3.3 x 1.97 in.)

With 50mm F1.4: 135 x 84 x 89mm (5.3 x 3.3 x 3.5 in.)

With 50mm F1.8: 135 x 84 x 81mm (5.3 x 3.3 x 3.2 in.)

**Weight:** Body only: 430g (15.2 oz.)

With 50mm F1.4: 660g (23.3 oz.) With 50mm F1.8: 590g (20.8 oz.)

(Specifications are subject to change without notice.)

# Technische Daten

**Typ:** Einäugige Spiegelreflexkamera mit TTL-Belichtungsautomatik

**Format:** 24 x 36mm

**Objektivanschluß:** Olympus OM-Bajonett

**Verschluß:** Horizontal laufender elektronischer Schlitzverschluß mit stufenlosen Belichtungszeiten von 2 Sekunden bis 1/1000 Sekunde (bei ISO 100/21°, normaler Temperatur und Luftfeuchtigkeit).

**Blitzsynchronisation:** X-Kontakt. Fest eingebauter Aufsteckschuh mit Mittenkontakt und Spezialkontakt für Olympus-T-Blitzgeräte.

**Belichtungsautomatik:**

- ① Art: Blendenvorwahl mit Zeitautomatik.
- ② Meßmethode: Filmschicht-Reflexmessung ("Autodynamische Meßsteuerung")
- ③ Meßbereich: 2 Sekunden bis 1/1000 Sek. bei ISO 100/21°.
- ④ Belichtungskompensation:  $\pm 2$  Lichtwerte in 1/3 Blendenstufen, einstellbar mit drehbarer Skalenscheibe.
- ⑤ Blitzsynchronisation: Automatische Einstellung der richtigen Blitz-Verschlußzeit bei Benutzung von Olympus T-Blitzgeräten. X-Kontakt.

**Manuelle Einstellung:** B, 1–1/1000 Sek. Zum Blitzen X-Kontakt mit Zeiten von 1/60 Sek. und länger.

**Filmempfindlichkeitsbereich:** ISO 25/15° bis ISO 1600/33°

**Filmtransport:** Schnellschalthebel mit 130° Schaltweg für einen einzigen großen oder mehrere kleine Schaltschritte. Anschluß für Motor Drive und Winder.

**Sucher:** Pentaprismensucher für Aufnahmen in Augenhöhe. Lumi-Micron-Einstellscheibe mit Mikroprismenfeld und Schnittbild-Entfernungsmesser. Sucherfeld = 93% der tatsächlichen Bildfeldgröße, Abbildungsmaßstab 0,92X bei 50mm

Brennweite und Einstellung auf Unendlich.

**Sucheranzeigen:** Mikroprismenring mit Schnittbildentfernungsmesser. LED-digitale Verschlusszeitenanzeige in 11 Stufen. LED-Überbelichtungswarnsignal "OVER". Blitz-Bereitschaftsanzeige und Rückmeldesignal (LED  $\frac{1}{2}$  60) Anzeige "MANU" bei manueller Verschlusszeiteinstellung.  $\pm$  – Anzeige bei Einstellung einer Belichtungskompensation.

**Reflexspiegel:** Überdimensionierter Rückkehrspiegel mit Mehrfachvergütung.

**Selbstausröser:** Elektronischer Selbstausröser mit etwa 12 Sekunden Vorlaufzeit und audio-visueller Kontrolle.

**Schalter für Belichtungsanzeigen:** Das LED-Display wird durch die Wählscheibe oder den Auslöser eingeschaltet. Es wird nach 90 Sekunden zur Batterieschonung automatisch abgeschaltet.

**Aufsteckschuh:** Fest eingebaut, mit Mittenkontakt

**Stabilisierende Griffauflage:** Auswechselbar, 3 verschiedene Formen

**Batterieprüfung:** Doppelte Kontrolle: Durch akustisches Signal und LED-Lichtsignal.

**Stromquelle:** Zwei 1,5-V-Batterien (Silberoxyd oder Alkali-Mangan-Typen) SR44 bzw. LR44.

**Rückwand:** Anscharniert, nicht auswechselbar, mit Memohalter.

**Maße:** Gehäuse allein: 135(B) x 84(H) x 50(T)mm  
Mit 1,4/50mm: 135 x 84 x 89mm Mit 1,8/50mm: 135 x 84 x 81mm

**Gewicht:** Gehäuse ohne Objektiv: 430g Mit 1,4/50mm: 660g  
Mit 1,8/50mm: 590g

(Änderungen vorbehalten.)

## Caractéristiques techniques

**Type:** Appareil reflex mono-objectif 35mm avec commande d'exposition automatique TTL

**Format de négatif:** 24 x 36mm

**Bague de montage:** Monture Olympus OM à baïonnette

**Obturbateur:** Obturbateur à plan focal horizontal commandé électroniquement avec exposition automatique de 2 sec. à 1/1000 de sec. (à 100 ASA, par température et humidité normales)

**Synchronisation de flash:** Contact X. Sabot à contact direct pour flashes électroniques de la série OM-T.

**Commande d'exposition automatique:**

- ① Type: obturation électronique à priorité à l'ouverture
- ② Méthode de mesure: TTL directe (dégagée du plan film)
- ③ Plage de mesure: 2 à 1/1000 de sec. (100 ASA)
- ④ Compensation d'exposition:  $\pm 2$  EV par paliers de 1/3 sur la bague rotative
- ⑤ Synchronisation: X automatique avec flashes de la série T.

**Commande d'exposition:** B, 1–1/1000 sec. (synchronisation X pour vitesses de 1/60 sec. ou moins)

**Plage de sensibilités de pellicule:** 25 à 1600 ASA

**Armement:** Levier d'armement à angle de 130° en une ou plusieurs actions avec angle de dégagement de 30°. Moteur et enrouleur accouplables.

**Viseur:** Pentaprisme à hauteur de l'oeil. Vaste champ avec télé-mètre Lumi-Micron Matte à microprisme central/champ croisé.

Angle de champ du viseur: 93% de l'image. Grossissement: 0,92 X avec objectif 50mm à l'infini.

**Centre d'informations du viseur:** Télé-mètre à microprisme et champ croisé. 11 LED de visualisation de vitesse d'obturation LED-témoin de sur-exposition (OVER). LED-témoin de charge de flash (⚡ 60) LED-témoin d'exposition convenable

(⚡ 60, clignotement). Témoin de mode d'exposition manuelle (MANU). Témoin de compensation d'exposition ( $\pm$ ).

**Miroir:** Miroir de mise au point multi-traité surdimensionné à retour rapide.

**Retardateur:** Electronique à retard d'environ 12 sec. et indication audio-visuelle.

**Contacteur d'indication d'exposition:** Visualisation par LED commandée par la bague de sélection ou le déclencheur et coupée au bout d'environ 90 sec. pour économiser les piles.

**Sabot porte-accessoire:** Fixe avec contacts directs pour flash.

**Poignée de stabilisation:** Interchangeable (trois modèles)

**Contrôle des piles:** Double indication de sécurité: Indication audio-visuelle (LED et répéteur sonore électronique). Verrouillage du miroir en position relevé si les piles sont déchargées.

**Alimentation:** Deux piles alcalino-manganèse (LR44) ou à l'oxyde d'argent (SR44).

**Dos de boîtier:** A charnières avec porte-mémo

**Encombrement:** Boîtier seul (1 x H x P): 135 x 84 x 50mm

Avec 50mm f/1,4: 135 x 84 x 89mm Avec 50mm f/1,8: 135 x 84 x 81mm

**Poids:** Boîtier seul: 430g Avec 50mm f/1,4: 660g Avec 50mm f/1,8: 590g

(Caractéristiques communiquées sous réserve de modifications sans avis préalable)

# Especificaciones principales



**Tipo:** Cámara réflex monocular de 35mm con exposición automática a través del objetivo (TTL)

**Formato de la película:** 24 x 36mm

**Montura del objetivo:** Montura Olympus-OM, tipo de bayoneta.

**Obturador:** Obturador de plano focal tipo de control electrónico horizontal, con controles automáticos de exposición desde 2 seg. a 1/1000 de seg. (ASA 100, a temperatura y humedad normales).

**Sincronización del flash:** Contact X. Zapata de contacto directo para los flashes electrónicos OM serie T. Conexión de sincronización.

**Control automático de la exposición:**

- ① Tipo: Obturador electrónico de prioridad de la abertura.
- ② Fotometría: Directa a través del objetivo (en el plano de la película).
- ③ Gama de acoplamiento del exposímetro: De 2 seg. a a/1000 de seg. (Con ASA 100).
- ④ Compensación de la exposición:  $\pm 2$  EV en incrementos de 1/3 en la escala rotativa.
- ⑤ Sincronización para flash: Sincronización X automática con flashes de la serie T.

**Control manual de la exposición:** B, 1 a 1/1000 de seg. (contacto X para velocidades de obturador de 1/60 de seg. o más lentas).

**Gama de sensibilidades de la película:** ASA 25 a 1600

**Avance de la película:** Palanca con un recorrido de 130° en un solo movimiento o varios cortos. 30° de ángulo de juego. Pueden montarse unidades de Accionamiento Motorizado o bobinadores.

**Visor:** Visor de pentaprismo de visión amplia. Zona mate 'Lumi-Micron' con telémetro central de microprisma/imagen partida. Campo visual del visor: 93% del campo real de la imagen.

Aumento del visor: 0,92X en infinito con objetivo de 50mm.

**Indicaciones en el visor:** Telémetro de microprisma e imagen partida. Presentación digital de la velocidad del obturador por LEDs en 11 etapas. LED de sobreexposición (OVER). LED de carga total del flash ( $\frac{1}{2}$  60). LED de exposición correcta con flash ( $\frac{1}{2}$  60, iluminación intermitente). Indicación de exposición manual con indicador de modo (MANU). Compensación de la exposición con símbolo indicador ( $\pm$ ).

**Espejo réflex:** Espejo grande, multirrevestido y de retorno instantáneo.

**Disparador automático:** Disparador automático de tipo electrónico con un retardo aprox. de 12 segundos e indicación audio-visual.

**Interruptor del indicador:** La presentación por LEDs se activa con el selector o con el botón de disparo, y se desconecta automáticamente a los 90 segundos para ahorrar pilas.

**Zapata de accesorios:** Fija, con contactos directos para flash.

**Empuñadura:** Intercambiable (tres tipos).

**Verificación de las pilas:** Doble indicación de seguridad: indicador audio-visual (LED y tono electrónico). El espejo se bloquea cuando las pilas están gastadas.

**Alimentación:** Dos pilas de 1,5V alcalinas-manganeso (LR44) o de óxido de plata (SR44).

**Tapa posterior:** Tipo abisagrado, con portador de notas.

**Dimensiones (An x A1 x Prof):** Cuerpo sólo: 135 x 84 x 50mm  
Con objetivo de 50mm F1,4: 135 x 84 x 89mm  
Con objetivo de 50mm F1,8: 135 x 84 x 81mm

**Peso:** Cuerpo sólo: 430g  
Con objetivo de 50mm F1,4: 660g.  
Con objetivo de 50mm F1,8: 590gr.

(Las especificaciones está sujetas a cambios sin previo aviso.)

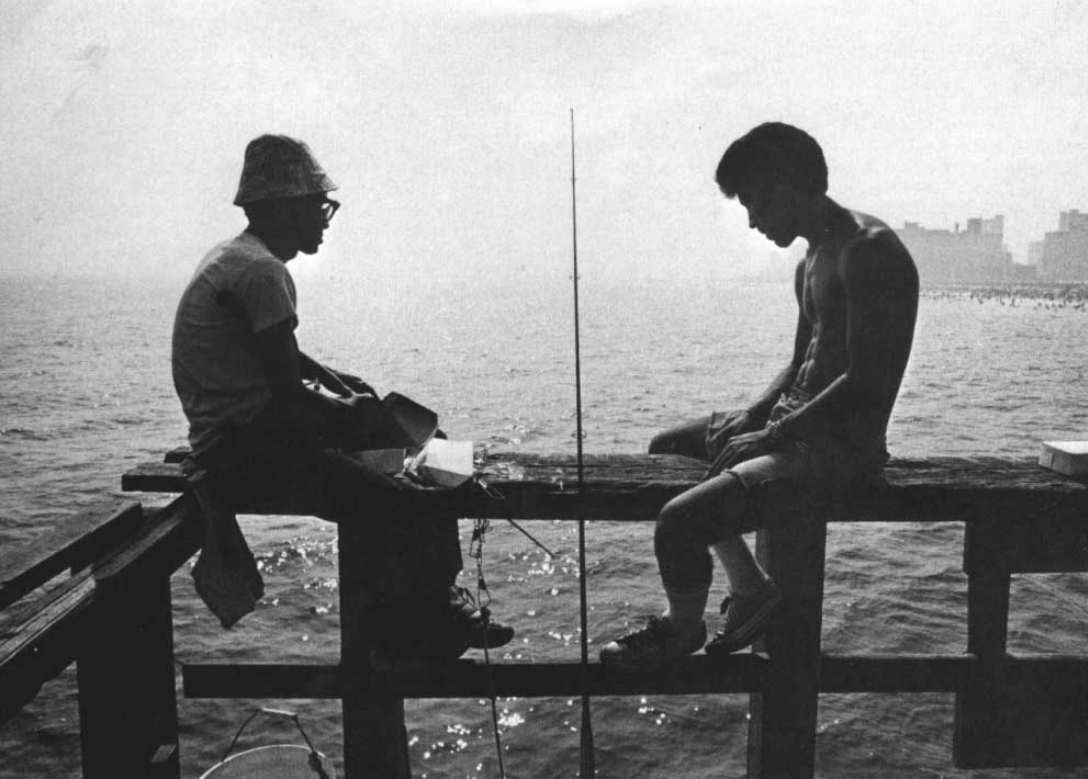

# MEMO



Body No.:

---

---

Lens No.:

---

---

---

---

Others:

---

---

---

Name	
Address	

